

Højer Møbler

- Faglokaler **2024**

10-04-2024

INDHOLDSFORTEGNELSE

6	Detaljebeskrivelse - fast inventar
11	Laminatfarver
13	Sortimentsoversigt - fast inventar
14	Underskabe
15	Vaskeskabe
16	Underskabe med skuffer
17	Overskabe
19	Højskabe
21	Kemiskabe / Temaskabe
23	Kreaskab / Kreavogn
24	Bordplader / bæringer
25	Sokler / bordstel
28	Tilbehør
31	Løst inventar
34	Hvidevarer
40	Inspiration - Faglokaler
44	NyNaturfag
45	Kontaktoplysninger

FAST INVENTAR TIL FAGLOKALER

Højer Møbler har igennem mere end 30 år udviklet, produceret og leveret møbler til undervisningssektoren. Vores omfattende sortiment gør os i stand til at være totalleverandør på både løst og fast inventar.

Denne oversigt indeholder et basissortiment for den del af vores sortiment, som omfatter fast inventar til faglokaler som Naturfags-lokaler, Håndværk og Design, Skolekøkkener, Fablabs, Makerspace mm.



TOTALLEVERANDØR

Når vi indretter faglokaler bliver hver løsning kundetilpasset efter konkrete ønsker og behov og den fuldendte indretning komplementeres af vores brede sortiment af løst inventar. Vores professionelle konsulenter sørger for sparring og inputs gennem hele processen, så den enkelte løsning matcher både behov og pædagogiske og didaktiske retningslinjer.

VARIEREDE LÆRINGSMULIGHEDER

Vores erfaring fortæller os, at velindrettede faglokaler først og fremmest skal kunne imødekomme muligheder for differentieret og varieret læring. Med en velovervejet og varieret indretning kan der på én og samme tid skabes rum til både ro og fordybelse, til at eksperimentere og udforske faglige emner samt let adgang til udstyr, materialer og viden.

Vi ønsker med Højer Møbblers indretning, at der skabes PLADS til ALLE og de bedste forudsætninger for høj læring og trivsel.

KVALITET og HOLDBARHED

Vi stiller høje krav til vore møblers holdbarhed og stabilitet. Vores over 30-årige erfaring og kendskab til undervisningsmiljøer viser, at skolemøbler udsættes for en markant belastning i den daglige brug. Derfor er vores kerneydelse og mission, at skabe høj møbelkvalitet med lang levetid hvorfor vi giver **20 års garanti** på fast inventar. Dette er både godt for vores miljø og vores kunders økonomi.

Har du ønsker til faglokaler, som ikke er beskrevet i vedhæftede elementoversigt, så er du velkommen til at tage kontakt til os og høre nærmere om, hvilke løsninger vi kan tilbyde. (Se kontakt-info bagerst i oversigten)



Detailbeskrivelser

Fast inventar

SKABSVÆG

Opstalt af skabsvæg med højdeangivelser.

- **Underskabe** til indbyg under bordplade - standardhøjde 704 mm og leveres i standardbredde: 300-400-500-600-800 mm (800 mm er med 2 låger). Alle har dybde 580 mm + låge.
- **Overskabe** standardhøjde 704 mm. Leveres i standardbredde 300-400-500-600-800 mm (800 mm er med 2 låger). Dybde 330 mm + låge.
- **Højskabe** standardhøjde 1952 mm.
Bredde: 500-600-800 cm (800 mm. er med 2 låger). Alle i dybde 580 mm + låge
- **Sokkel** i melamin, laminat eller med stålstel: standardhøjde 176 mm

Bordhøjde: 900 mm

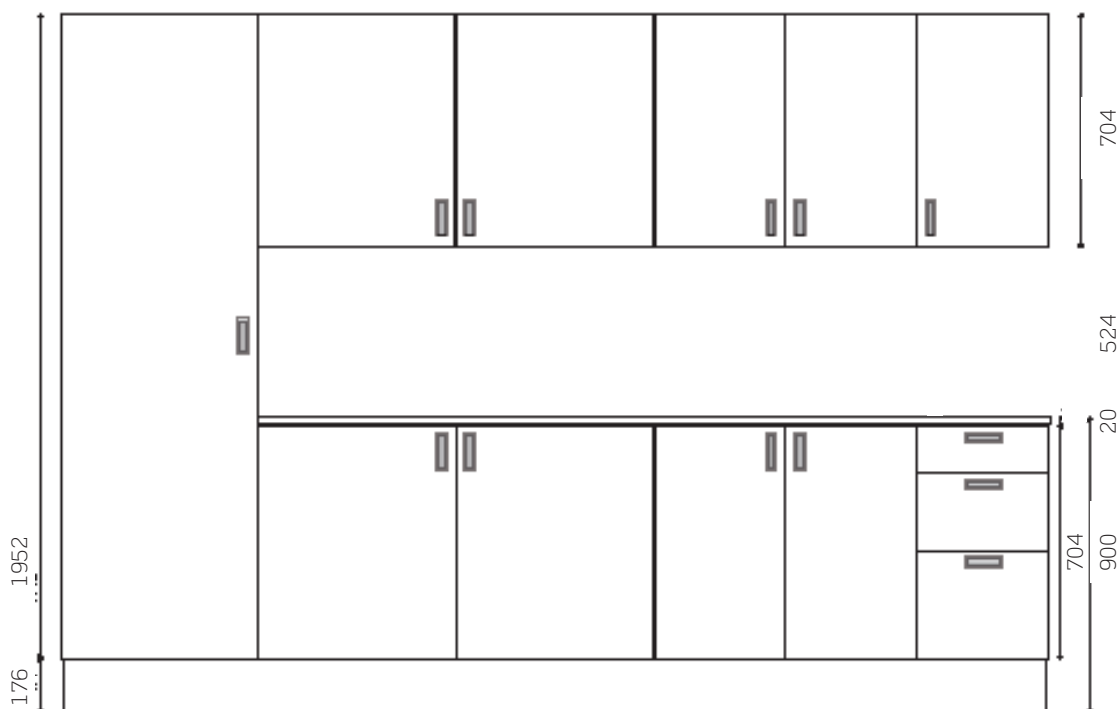

SKABE

Konstruktion

Korpus og hylder er udført i 19 mm spån-plade med melamin (hvid eller grå) på begge sider og ABS-kanter (2 mm), samt en 8 mm bagbeklædning. Låger med Soft-close udført i 17,5 mm spånplade med Kronospan højtrykslaminat 0,8 mm (EN438) på begge sider og med underlimede kanter i krydsfinér. Sokler udføres i spånplade med melamin.



BORDPLADER

Højer Møblers bordplader leveres i flere udformninger på både bordstøt i stål, over underskabe og på vægmonterede bordpladebæringer.

Højtrykslaminat

Bordplader er som standard udført i en 20 mm plade belagt med højtrykslaminat, hvilket giver en høj slidstyrke og modsvarer kravene til moderne naturfagslokaler. Bordpladen er konstrueret med en massiv underlimet trækant i bøg eller krydsfinér. Ved tilpasninger eller skæve vinkler er der mulighed for at vælge en bordplade i krydsfinér, som er nem at tilpasse. Dybden på bordpladerne er standard 620 mm, men kan tilpasses individuelt efter ønske.



Rustfri stål

Bordplader i rustfrit stål er en rengøringsvenlig og robust løsning med lang levetid. Med en underlimet træplade under den rustfrie plade stabiliseres bordet optimalt. Stålplassen leveres som standard uden vask, men der er også mulighed for at bestille stålbordplader med vask efter mål. Der er endvidere mulighed for at vælge lige kanter eller vulstkant på bordpladen, hvilket sikrer, at f.eks. væske ikke løber ud over kanten. Standarddybden er 610 mm, men stålbordpladen kan tilpasses individuelt efter ønske. Kontakt os for andre typer bordplader.

Bæringer til bordplader

Bæringer udføres i pulverlakeret stål i alu, sort og hvid. Bæringerne findes i to udformninger: 1 til standard borddybde og 1 til både bordplade og til en smal hylde herunder. Der anbefales 1 bæring pr. meter plade. Bæringer kan ikke anbefales til montage i let-beton, gipsvæg og andre porøse materialer. (Her er der mulighed for understel i stål).

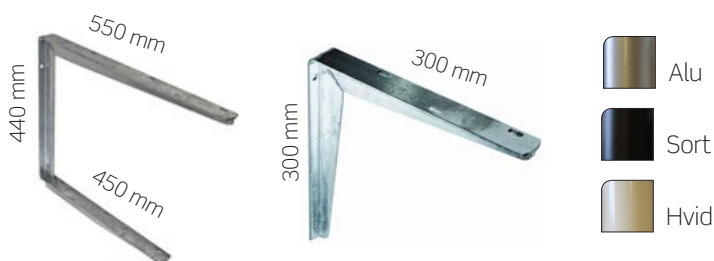

KANTER BORDPLADER OG LÅGER

Kant A: Lige kant med affasning

Kant S: Afrundet kant, er ekstra modstandsdygtig over for stød og slag



Bagkantlister på bordplader

Hvis bordpladen sidder ind mod væggen, kan bagkanten på bordplader fuges med silikone eller lukkes af med en bagkantliste for at sikre mod fugt. Alternativt kan der på bagkanten monteres en 7 cm opkantliste med højtrykslaminat, som forhindrer, at materiale og udstyr falder ud over bagkanten. Dette kan være hensigtsmæssigt, hvis bordpladen f.eks. er trukket frem pga. af vægmonterede radiatorer og lign.



Opkantliste på bordpladen

LÅGEOVERSIGT

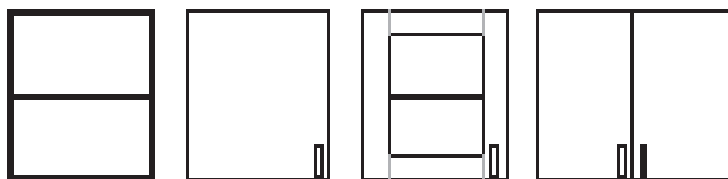

Underskabe
Højde: 704 mm
Bredde: 300, 400, 500 600, 800 cm (2 låger)

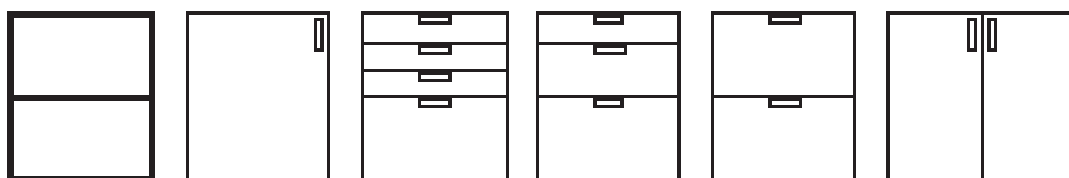

Højskabe
Højde: 1920 mm
Bredde: 500 600, 800 cm (2 låger)

Kemiskab med hyldeforstærkning
Højde: 2128 mm
Bredde: 1200 mm (2 låger)

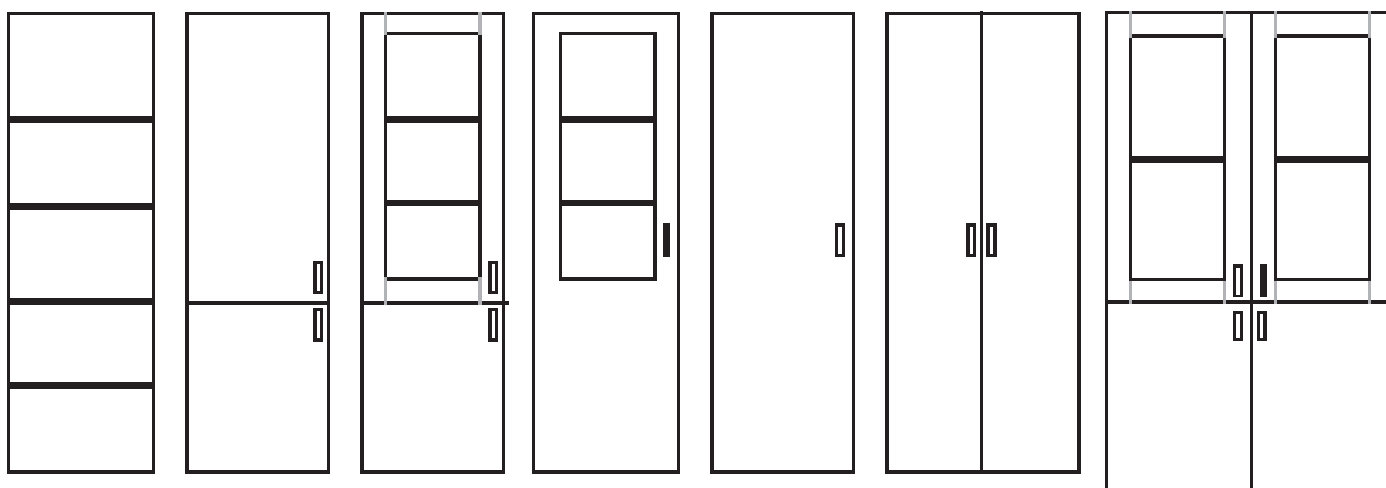

Hele vores serie af inventar kan downloades via vores hjemmeside. www.hojermobler.dk
Har du brug for yderligere assistance til at finde elementer til indretning, er du velkommen til at kontakte os.

LÅGER

Skabslåger uden glas

Alle skabslåger udføres i 17,5 mm spånplade med højtrykslaminat (EN 438) på begge sider og med underlimede krydsfinérskanter.

Vitrinelåger med glas

Højer Møblers vitrinelåger konstrueres af 17,5 mm spånplade med underlimet krydsfinérskant, hærdet glas og højtrykslaminat på begge sider. Vitrinelågerne fås i bredde 400, 500 og 600 mm.



HÆNGSLER

Lågerne er monteret med stærke metal-hængsler fra Häfele, der kan åbnes 270 grader (om på siden). Hængslet er yderst robust.

Softclose

Alle låger leveres med Softclose, der minimerer støjen markant.



270° hængsler

Softclose

SKUFFER

Skuffeskab

Som standard leveres skufferne med metalsider og med Blum skuffeløb med fuldt udtræk (belastningsklasse fra 30-65 kg.) og Softclose. Skuffeskabene tilbydes i tre bredder og tre varianter (X, Y, Z - se sortimentsoversigt på side 14).

Udtræksbakke

Det er desuden muligt at vælge 100 mm udtræksbakker monteret i skabe vha. fuld udtræksskinner - også med Softclose.



Softclose minimerer støj

GREB

Højer Møblers skabe leveres som standard med et praktisk indfræst alu-greb eller med stål-bøjlegreb. Højer Møblers indfræste alu-greb har den fordel, at grebene ikke støder ind i andre låger eller i en tilstødende væg. Vælges der bøjlegreb medsendes disse løst for at undgå skader på inventaret og optimere mht. plads. Bøjlegrebene kan placeres lodret eller vandret og huller forberedes til den placering, der ønskes. Der er naturligvis mulighed for at bestille skabene uden greb for en kundetilpasset løsning.



Stålbøjlegreb

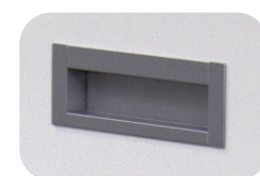

Indfræst alu-greb

FRONTPLADE/FRISIDE

Frontplade/frisider udføres i 17,5 mm plade med højtrykslaminat og med underlimede kanter. De laves i tilpassede mål for en pænere afslutning/bagside ved f.eks. ø midt i lokalet, eller for at lave korpus i samme laminatfarve som lågen.



HYLDER

Underskabe leveres med 1 flytbar hylde og overskabe med 2 flytbare hylder. Højskabe H: 1952 mm leveres som standard med 1 fast og 3 flytbare hylder. Hylderne består af en 19 mm spånplade pålagt hvid/grå melamin og ABS-kant. Det er muligt at købe ekstra hylder som tilvalg. Hylder over 80 cm i bredden er monteret på hyldebærere af stål.



Hyldebærer af stål

SOKLER OG STEL

Skabe leveres med sokler med melamin, højtrykslaminat, alu-laminat eller med sokkelstel i stål. Standardmål på sokler er D550xH176 mm.

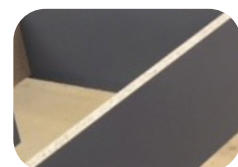

Melaminsokkel

Melamin

Som standard monteres skabene på sokler konstrueret af en 18 mm plade belagt med antracitgrå/hvid melamin. Bunden af sokkelpladen er forstærket med en ABS-kant for at undgå, at vand og fugt trænger op i soklen.



Alu-hjørne

Soklerne er yderligere forstærket i hjørnerne med et alu-hjørne. Alu-hjørnet giver soklen ekstra beskyttelse mod spark og slid. Der er mulighed for tilpasning af sokkelhøjde/dybde mod tillæg. (udtrækssokkel anbefales ikke - pga. risiko for at snuble over den).

Sokkelstel i stål

Ud over ovenstående sokler er det muligt at vælge fuldsvejset sokkelstel i pulverlakeret stål, som tilpasses opstillingerne i H: 176 mm. Sokkelstellet leveres med stillesko, så det er nemt at justere ved ujævnt gulv. Sokkelstellet kan være en fordel i et område, hvor der plaskes med vand og hvor det f.eks. skal være muligt at spule gulvet. Der er mulighed for stel i strukturlak i udvalgte farver som vist herunder.



Sokkelstel i stål

Bordstel i stål

Som alternativ til bordplader monteret på bordpladebæringer, kan der vælges et stålbordestel. Bordstellet er et fuldsvejset stålstel, som giver stor styrke og stabilitet til bordet, hvorved unødigt besvær med efterspænding af skruer undgås. Der er endvidere mulighed for at montere stoleophæng under bordet. Stellet tilbydes med flere forskellige laktyper og farver. Bordstallets stillesko gør det muligt at justere bordet til at stå stabilt på ujævnt gulv. Stålbordstellet er forstærket med en tværgående fodstøtte, som enten kan placeres i midten af stellet eller på stallets bagkant hvis det skal stå op mod en væg.



Stålbordsstel til bordplader med fodstøtte

Standardfarver for sokkel med stålben / stålbordestel til bordplader.

Spørg for pris i andre Ral-farver

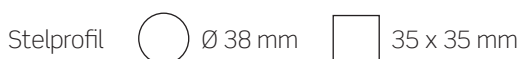

HØJTRYKSLAMINATFARVER

Bordplade: Formica/Kronospan

Låge: Kronospan

FORMICA

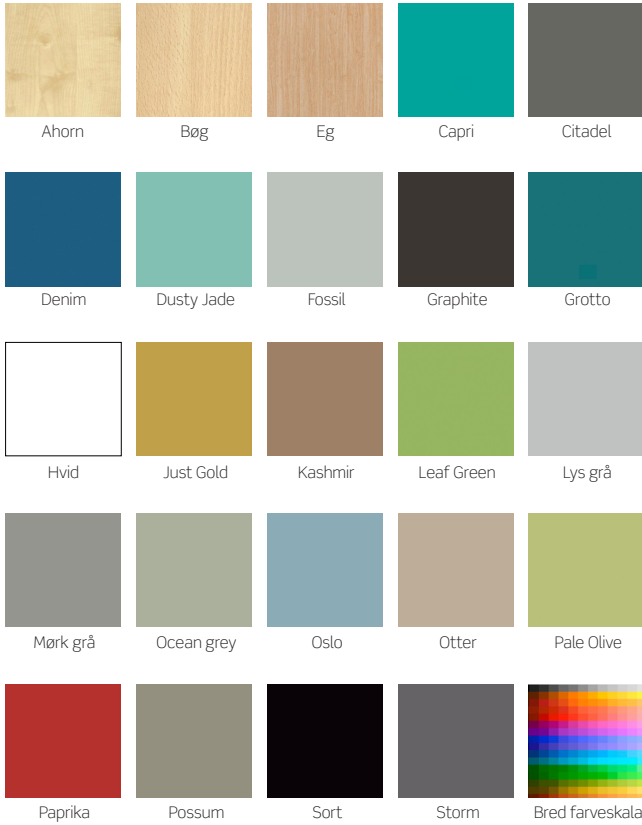

KRONOSPAN





Sortimentsoversigt

Fast inventar

UNDERSKABE - Dybde 598 mm - Højde 704 mm

Konstruktion: Korpus og hylde udført i spånplade med melamin på begge sider og ABS-kanter, samt bagbeklædning. Låger udført i spånplade med højtrykslaminat på begge sider og med underlimede kanter i krydsfiner, bøg, MDF eller pålimede ABS-kanter. Underskabe er inkl. 1 stk. hylde. Sokler udføres i spånplade med melamin, højtrykslaminat ell. alu-laminat.

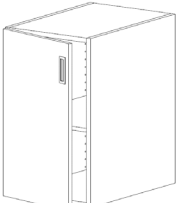
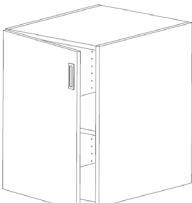
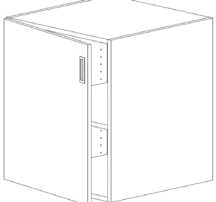
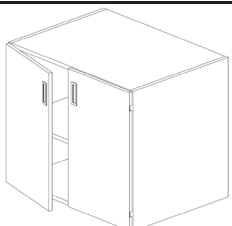
	Bredde i mm	Korpus i spån/melamin+ låger i spånplade med højtrykslaminat
		Varenr./Beskrivelse
	400	U401 Underskab
	500	U501 Underskab
	600	U601 Underskab
 med 2 låger	800	U801 Underskab
	400	Ekstra hylde
	500	Melamin hylde
	600	Melamin hylde
	800	Melamin hylde
	1000	Melamin hylde

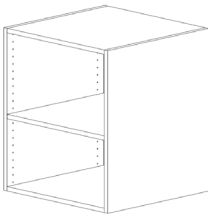
	Bredde i mm	Korpus i spån/melamin+ låger i spånplade med højtryksslaminat
		<i>Varenr./Beskrivelse</i>
	400 500 600 800	UR401 Åben reol UR501 Åben reol UR601 Åben reol UR801 Åben reol

VASKESKABE mm. - Dybde 598 mm - Højde 704 mm

Konstruktion: Korpus og hylder udført i spånplade med melamin på begge sider og ABS-kanter, samt bagbeklædning. Låger udført i spånplade med højtryksslaminat på begge sider og med underlimede kanter i krydsfiner, bøg, MDF eller pålimede ABS-kanter. Sokler udføres i spånplade med melamin, højtryksslaminat eller alu-laminat. Der medfølger absorberende plastbund til skabet.

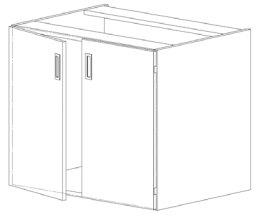
	Bredde i mm	Korpus i spån/melamin+ låger i spånplade med højtryksslaminat
		<i>Varenr./Beskrivelse</i>
600	V601 Vaskeskab	
	800	V801 Vaskeskab 2 låger

UNDERSKABE med skuffer - Dybde 598 mm - Højde 704 mm

Konstruktion: Korpus udført i spånplade med melamin på begge sider og ABS-kanter, samt bagbeklædning. Skuffefronter udført i spånplade med højtrykslaminat på begge sider og med underlimerede kanter i krydsfiner, bøg, MDF eller pålimerede ABS-kanter. Sokler udføres i spånplade med melamin, højtrykslaminat ell. alu-laminat.

	Bredde i mm	Korpus i spån/melamin+ fronter i spånplade med højtrykslaminat
		Varenr./Beskrivelse
Skuffe A, B, C	400	U40SX1 Skuffeskab
	500	U50SX1 Skuffeskab
	600	U60SX1 Skuffeskab
	800	U80SX1 Skuffeskab
	900	U90SX1 Skuffeskab
	400	U40SY1 Skuffeskab
	500	U50SY1 Skuffeskab
	600	U60SY1 Skuffeskab
	800	U80SY1 Skuffeskab
	400	U40SZ1 Skuffeskab
	500	U50SZ1 Skuffeskab
	600	U60SZ1 Skuffeskab
	800	U80SZ1

UNDERSKABE med skuffer - Dybde 598 mm - Højde 348 mm

	600	U60SZ1 Skuffeskab til vaskesøjle
--	-----	----------------------------------

Højer Møblers skuffeskabe findes i 3 bredder og med 3 forskellige skuffekombinationer

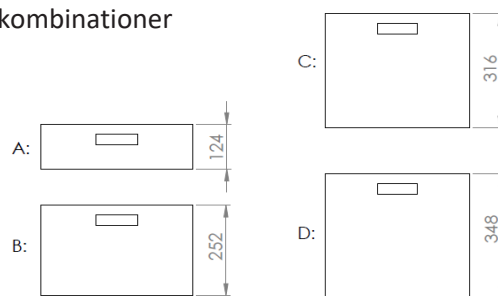
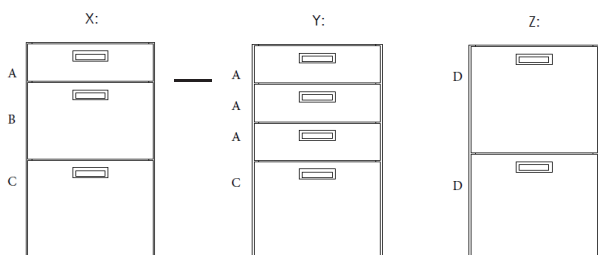

OVERSKABE - Dybde 348 mm - Højde 704 mm

Konstruktion: Korpus og hylde udført i spånplade med melamin på begge sider og ABS-kanter, samt bagbeklædning. Låger udført i spånplade med højtryksslaminat på begge sider og med underlimede kanter i krydsfiner, bøg, MDF eller pålimede ABS-kanter. Overskabe er inkl. 2 stk. hylde.

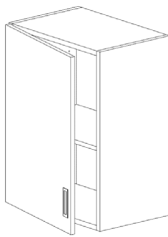
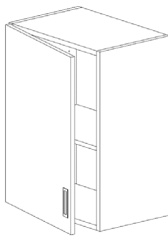
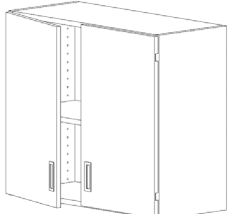
	Bredde i mm	Korpus i spån/melamin+ låger i spånplade med højtryksslaminat
		<i>Varenr./Beskrivelse</i>
	400	O401 Overskab
	500	O501 Overskab
	600	O601 Overskab
 med 2 låger	800	O801 Overskab 2 låger

OVERSKABE - Dybde 348 mm - Højde 400 mm

Konstruktion: Korpus og hylde udført i spånplade med melamin på begge sider og ABS-kanter, samt bagbeklædning. Låger udført i spånplade med højtryksslaminat på begge sider og med underlimede kanter i krydsfiner, bøg, MDF eller pålimede ABS-kanter. Overskabe er inkl. 1 stk. hylde.

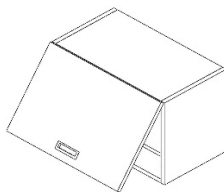
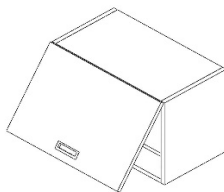

	Bredde i mm	Korpus i spån/melamin+ topmonteret låge i spånplade med højtryksslaminat
		<i>Varenr./Beskrivelse</i>
	400	O401L Overskab
	500	O501L Overskab
	600	O601L Overskab
	800	O801L Overskab

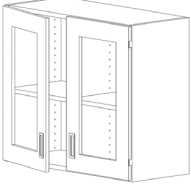
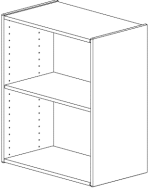
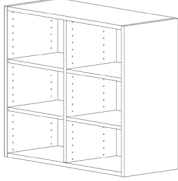
OVERSKABE - Dybde 348 mm - Højde 704 mm

	Bredde i mm	Korpus i spån/melamin+ låger i krydsfinér med højtrykslaminat
		Varenr./Beskrivelse
	400 500 600	O40VP1 Overskab m/hærdet glas O50VP1 Overskab m/hærdet glas O60VP1 Overskab m/hærdet glas
	800	O80VP1 Overskab m/hærdet glas og to låger
	400 500 600	OR401 Åben reol OR501 Åben reol OR601 Åben reol
	800	OR801 Åben reol
		Integreret friside på overskab i højtrykslaminat med hvid laminat på indvendig side

H Ø J S K A B E - Højde 1952 mm - Dybde 598 mm

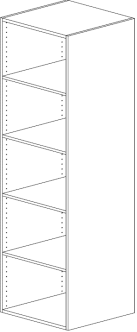
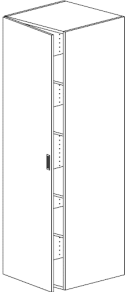
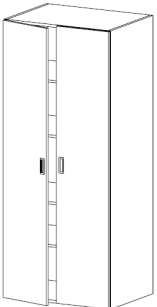
Konstruktion: Korpus og hylder udført i spånplade med melamin på begge sider og ABS-kanter, samt bagbeklædning. Låger udført i spånplade med højtrykslaminat på begge sider og med underlimede kanter i krydsfiner, bøg, MDF eller pålimede ABS-kanter. 1 stk. fastmonteret og 3 stk. flytbare hylder. Sokler udføres i spånplade med melamin, højtrykslaminat ell. alu-laminat.

Højskab med hylder+A23A233:C261 	Bredde i mm	Korpus i spån/melamin+ låger i spånplade med højtrykslaminat
	<i>Varenr./Beskrivelse</i>	
	500 600	HR501 Høj reol HR601 Høj reol
	400 500 600	H401 Højskab H501 Højskab H601 Højskab
	800 1000	H801 Højskab 2 låger H1001 Højskab 2 låger
	500 600 800 1000	Med hærdet glas H50VH1 Højskab - vitrineskab H60VH1 Højskab - vitrineskab H80VH1 Højskab - vitrineskab H100VH1 Højskab - vitrineskab

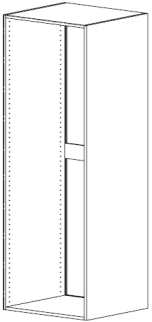
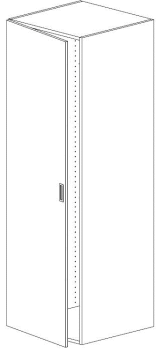
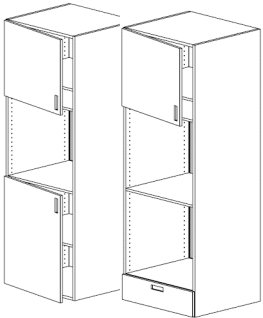
	<p>500</p> <p>600</p> <p>800</p> <p>1000</p>	<p>H50VHT1 Højskab - vitrineskab - 2-delt låge</p> <p>H60VHT1 Højskab - vitrineskab - 2-delt låge</p> <p>H80VHT1 Højskab - vitrineskab - 2-delt låge</p> <p>H100VHT1 Højskab - vitrineskab - 2-delt låge</p>
	<p>640</p>	<p>KH641 - Korpus til indbygning af fryser eller køl mm.</p>
	<p>600</p>	<p>KIH601 - Korpus til integreret fryser eller køl</p>
	<p>600</p> <p>600</p>	<p>HIO601 - Korpus til indbygning af 1 stk. ovn</p> <p>HIO602 - Korpus til indbygning af 2 stk. ovn</p>

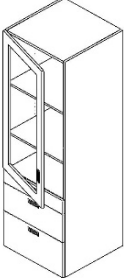
	<p>300</p>	<p>HK30K1 Kemiskab med</p>
		<p>Integreret fraside på højskab i højtrykslaminat med hvid laminat på indvendig side</p>
		<p>Vitrineskab med glasdør, 2 hylder og 3 skuffer</p> <p>H50VS1 H60VS1 H80VS1</p>

H Ø J S K A B E mm. - Højde 2128 mm - Dybde 598 mm

Konstruktion: Korpus udført i spånplade med melamin på begge sider og ABS-kanter, samt bagbeklædning. Låger og hylder udført i spånplade med højtrykslaminat på begge sider og med underlimede kanter i krydsfiner, bøg, MDF eller pålimede ABS-kanter. Sokler udføres i spånplade med melamin, højtrykslaminat ell. alu-laminat. 1 stk. fastmonteret bund i midten, 1 lodret skillerum. 6 rum i toppen af skabet med 4 stk. forstærkede og flytbare hylder. Åbent rum i bunden med integreret sokkel. Inkl. beslag til gulvmontage.

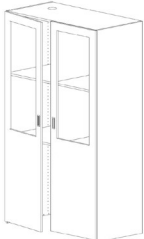
Kemiskab	Bredde i mm	Korpus i spån/melamin+ låger i spånplade med højtrykslaminat
		Varenr./Beskrivelse
	600	HK60VH1 - 1 stk. låge med hærdet glas øverst med bund til sokkel
	1000	HK100VH1 - 2 stk. låger med hærdet glas øverst med bund til sokkel
	1000	HK100VH1 - 2 stk. enkeltlåger med hærdet glas åben bund for plads til kemivogn
Husk valg af hul for Ruko / møbellås.		

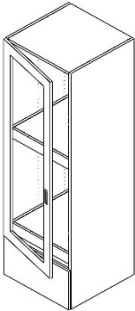

















3D printerskab	Bredde i mm
	
	800

H Ø J S K A B E mm. - Højde 2120 mm - Dybde 700 mm

Konstruktion: Korpus og hylder er udført i 19 mm spånplade med hvid eller grå melamin, samt en 8 mm hvid eller grå bagbeklædning.

Låger: To stk. vitrinelåger med hærdet glas udført med en ramme af 17,5 mm spånplade med højtryksslaminat på begge sider. Indretningen i skabet består af een fast hyld, samt to løse hylder til montering. Skabet har kraftige og yderst holdbare hængsler, der kan åbnes 270°. Vælg mellem indfræset greb eller bøjlegreb. Kanter korpus: Hvid korpus har pålimet hvid ABS-kant. Grå korpus har grå ABS-kant. Kanter låge: Synlig massiv krydsfinérskant.

	Bredde i mm	Korpus i spån/melamin+ låger i spånplade med højtryksslaminat
		<i>Varenr./Beskrivelse</i>
	1000	Kreavogne kan "parkeres" i skabet. 2 låger med hærdet glas

Beskrivelse						
Krea skuffevogn 3 stk. skuffer i krydsfinér med højtryksslaminat.	Kreavogne kan benyttes til Højskab til Kreavogn. Korpus i 18 mm lakeret birkekrydsfinér med synlig krydsfinérkant. B: 90 cm x D: 60 cm x H: 91 cm inkl. hjul hvoraf 2 er låsbare.	Vælg ml. 2 forskellige toppe <table border="1"> <tr> <th>Top 1</th> <th>Top 2</th> </tr> <tr> <td></td> <td></td> </tr> </table>	Top 1	Top 2		
Top 1	Top 2					
						
Krea hyldevogn 16 hylder til karton i A4/A3 format og – 4 større hylder til f.eks. opbevaringskasser.	Kreavogne kan benyttes til Højskab til Kreavogn. Korpus i 18 mm lakeret birkekrydsfinér med synlig krydsfinérkant. B: 90 cm x D: 60 cm x H: 91 cm inkl. hjul hvoraf 2 er låsbare	Vælg ml. 2 forskellige toppe <table border="1"> <tr> <th>Top 1</th> <th>Top 2</th> </tr> <tr> <td></td> <td></td> </tr> </table>	Top 1	Top 2		
Top 1	Top 2					
						
Krea symaskinevogn	Krea symaskinevogn kan benyttes til Højskab til Kreavogn. Korpus i 18 mm lakeret birkekrydsfinér med synlig krydsfinérkant. Plads til i alt 8 symaskiner med 4 symaskiner på hver side B: 90 cm x D: 60 cm x H: 91 cm inkl. hjul	Vælg ml. 2 forskellige toppe <table border="1"> <tr> <th>Top 1</th> <th>Top 2</th> </tr> <tr> <td></td> <td></td> </tr> </table>	Top 1	Top 2		
Top 1	Top 2					
						

BORDPLADER OG BÆRINGER

Bordplader i 20 mm spånplade med underlimede kanter i bøg, krydsfiner, MDF eller pålimede ABS-kanter eller krydsfiner med højtrykslaminat med synlige kanter. Stålbordplader 20 ell. 30 mm med eller uden vulstkant.

	Beskrivelse
	<p>Bordplade i 20 mm standard spånplade belagt med højtrykslaminat - pr. m²</p> <p>Bordplade i 20 mm krydsfinér med højtrykslaminat - pr. kvm²</p> <p>Opkant 70 mm med højtrykslaminat og underlimet kant, pris pr. lb. mtr.</p> <p>Bordpladesamling med kiks og samlebeslag</p> <p>Bordplade i stål 1210x620 mm, 30 mm m/vulstkant</p> <p>Bordplade i stål 1810x620 mm, 30 mm m/vulstkant</p> <p>Bordplade i stål 2410x620 mm, 30 mm m/vulstkant</p> <p>Spørg for andre mål og stålbordplader med vask.</p> <p>Spørg for andre typer bordplader f.eks. kompakt-laminat 12 mm</p>
	<p>Hyldebæring stål 300x300 mm stål, sort, hvid eller alu.</p> <p>Bordbæring 300x550 sort, hvid, alu</p> <p>Det anbefales 1 bæring pr. meter plade.</p> <p>Bæringer kan ikke anbefales til montage i letbeton, gipsvæg og andre porøse materialer.</p>
	<p>Justerbart bordben i sort struktur. D 57,5 - 77,5 cm, H 72-103 cm</p>

SOKLER

Sokkel udføres i spånplade belagt med melamin, alu-laminat, højtrykslaminat eller med stålben: standardhøjde 176 mm. Bunden af pladen er forsynet med en ABS-kant, så der ikke trænger fugt op i soklen. Ønskes højere eller lavere bordhøjde ændres sokkelmål.

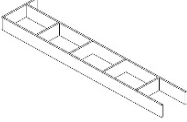
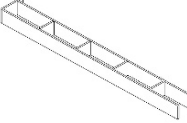
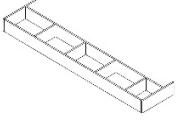
Beskrivelse	
	L-Base - assembled - LINEAR METERS - MAX 270 cm
	Længde CM
	D55 x H17,6 cm
	D55 x H17,6 cm
	D55 x H17,6 cm
	D55 x H17,6 cm
	D55 x H17,6 cm
	D55 x H17,6 cm
	D55 x H17,6 cm
	D55 x H17,6 cm
	D55 x H17,6 cm
	D55 x H17,6 cm
	D55 x H17,6 cm
	L-Base - assembled - LINEAR METERS- MAX 270 cm
	D30 x H17,6 cm
	D30 x H17,6 cm
	D30 x H17,6 cm
	D30 x H17,6 cm
	D30 x H17,6 cm
	D30 x H17,6 cm
	D30 x H17,6 cm
	D30 x H17,6 cm
	D30 x H17,6 cm
	D30 x H17,6 cm
	D30 x H17,6 cm
	D30 x H17,6 cm
	U-Base - assembled - LINEAR METERS - MAX 270 cm
	D55 x H17,6 cm
	D55 x H17,6 cm
	D55 x H17,6 cm
	D55 x H17,6 cm
	D55 x H17,6 cm
	D55 x H17,6 cm

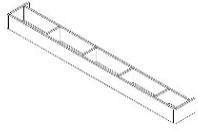

U-Base - assembled - LINEAR METERS - MAX 270 cm

D30 x H17,6 cm	60 cm
D30 x H17,6 cm	90 cm
D30 x H17,6 cm	120 cm
D30 x H17,6 cm	150 cm
D30 x H17,6 cm	180 cm
D30 x H17,6 cm	220 cm
D30 x H17,6 cm	250 cm

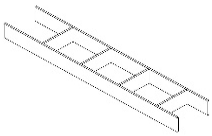

H-Base - assembled - LINEAR METERS - MAX 270 cm

D55 x H17,6 cm	50 cm
D55 x H17,6 cm	80 cm
D55 x H17,6 cm	100 cm
D55 x H17,6 cm	140 cm
D55 x H17,6 cm	180 cm
D55 x H17,6 cm	220 cm
D55 x H17,6 cm	240 cm

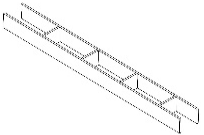



H-Base - assembled - LINEAR METERS - MAX 270 cm









D30 x H17,6 cm	50 cm
D30 x H17,6 cm	80 cm
D30 x H17,6 cm	100 cm
D30 x H17,6 cm	140 cm
D30 x H17,6 cm	180 cm
D30 x H17,6 cm	220 cm
D30 x H17,6 cm	240 cm







BORDSTEL

Bordstellet er et robust, fuldsvejset stålstel, som giver stor styrke og stabilitet til bordplader, hvilket sikrer, at unødige besvær med efterspænding af skruer undgås. Stellet giver mulighed for at montere stoleophæng under bordet. Det tilbydes med eller uden strukturlak. Bordstallets 4 stk. stillesko hindrer, at bordet vipper uanset gulvtype. Stålbordstel er som standard konstrueret med en forstærkning på stellet 72 cm fra understøtning af bordpladen (kan placeres i midten af stellet eller evt. på stallets bagkant, hvis det placeres ind mod en væg).

	Beskrivelse
  Stillesko	Bordstel str. 120x60x90 cm Bordstel str. 180x60x90 cm Bordstel str. 240x60x90 cm

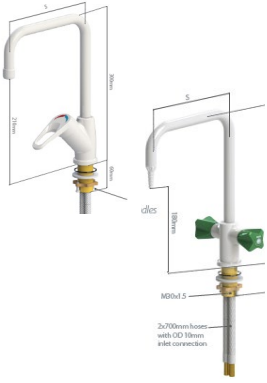
TILBEHØR

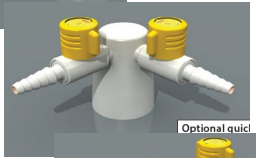
	Beskrivelse
	Stålvask Juvel med hanehul til Biologi etc. til nedfældning Pris inkl. udskæring i bordplade BK480B1
	Dobbeltvask Juvel Universo 200, rustfri stål til nedfældning Med to kummer og hanehul Pris inkl. udskæring i bordplade
	Udslagsvask til vægmontage
	Udslagsvask til montage på væg, inkl. bagplade
	Vandlås, universal
	Polypropylenvask til nedfældning, 552x400x237 mm, sort Polypropylenvask til nedfældning, 558x355x240 mm, sort Polypropylenvask til nedfældning, 807x469x330 mm, sort
	Bundventil, sort PP Vandlås i sort PP
	Standrør i PP

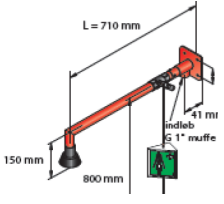
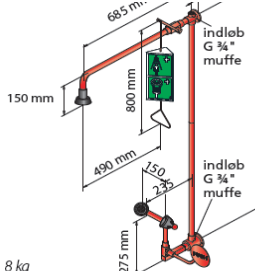
	<p>Intra Jewel vaskerende med bagplade 1200 x 430 x 330 mm</p> <p>Intra Jewel vaskerende med bagplade 1800 x 430 x 330 mm</p>
	<p>Damixa to-grebs armatur, Titan</p>
	<p>Damiza Pine et-grebs armatur</p>
	<p>Blandingsbatteri i pulverlakeret messing, hvid (sort mod tillæg)</p> <p>Et-grebs, bordmonteret model</p>
	<p>Blandingsbatteri i pulverlakeret messing, hvid (sort mod tillæg)</p> <p>To-grebs, bordmonteret model</p>
	<p>Gashaner i pulverlakeret messing, hvid (sort mod tillæg)</p> <p>Gashane, enkelttudet</p>
	<p>Gashane, dobbelttudet, 90°</p>
	<p>Gashane, dobbelttudet, 180°</p>
	<p>Nødbruser vægmodel</p>
	<p>Nødbruser, til vægmontage</p> <p>Krops- og øjenbruser vægmodel</p>

	<p>Nødbruiser, til gulvmontage Fritstående kropsbruser med øjenbruser</p>
	<p>Øjenbruser, vægmonteret</p>
	<p>Øjenbruser, bordmodel</p>
	<p>Termostatventil til nødbruiser</p>
	<p>Perma arm, punktsug inkl. kuppel og base mod væg og loft. Spørg for flere modeller.</p>
	<p>Affaldsvogn komplet inkl. dunke og køkkenrulleholder. Prisdé</p>
	<p>Pris for stoleophæng under bordet til trin taburet, Nova Gas/Orión Gas</p>
	<p>Møbellås</p>
	<p>El-panel. To strømudtag. Kan serieforbindes Husk startkabel.</p>
	<p>Startkabel, 5 meter</p>

LØST INVENTAR

	<p>Sjaskekar i pulverlakeret rustfrit stål. Str.: 137 x 5 x 80 x H74 / 90 cm. Afløb med stophane og slange i den ene ende og med 2 udvendige hjul. Kar aftageligt fra stellet.</p>
	<p>Stinkskab Minimer spredningen af gasser og dampe i lokalet med et stinkskab. Brugeren beskyttes mod stænk og mindre utilsigtede eksplotioner Str. B120 x D85 x H210 cm</p>
	<p>Værkstedsvogn Str: B90xD60xH146 cm. Indeholder: 8 opbevaringsrum, hvoraf 4 er med kant Hulplade til ophæng af værktøj fra begge sider af vognen. Opslagstavle med bulletinboard på siden. Inkl. hjul hvoraf to er låsbare.</p>
	<p>Mood board bänk Korpus + sæde i 20 mm krydsfinér med højtrykslaminat på begge sider, hvilket giver høj slidstyrke. Mood board bænken placeres op ad væg og skal fastgøres til væggen. Leveres med glidere. Bulletin Board monteret på bagbeklædningen H: 121 cm D: 40 cm B: 120 cm</p>
	<p>Rustik-A arbejdsbord H: 210 cm inkl. hjul x L: 200 cm: D: 92,5 cm Stolper og bordplader i slebet genbrugs-/overskudstræ, 2 stk metal trådgitre i begge sider til f.eks. ophæng af værktøj og materialer. 4 stk. hjul – låsbare. Trætype og -farve kan variere fra produkt til produkt, da det afhænger af, hvilket træ der er til rådighed på produktionsstidspunktet.</p>
	<p>Udstillingsmontre Højde 160 cm – Bredde 62 cm – Dybde 62 cm Plexiglas på 3 sider. Inkl. møbellås. Korpus samt 3 hylder i 18 mm birkekrydsfinér.</p>

	Smykkebord B90xD75 cm
	Smykkebord B176xD75 cm
	Sløjdebænk enkelt, 80 cm med åbent stel
	Sløjdebænk enkelt, 132 cm med åbent stel
	Sløjdebænk enkelt, 80 cm med højdejusterbart stel
	Strygecenter Væghængt inkl. dampstrygejern udført i sort med brandsikkert betræk

Hyllteknik - Hylde / Reoler

Startfag

L 1308 800x300 mm

L 1309 900x300 mm

L 1310 1000x300 mm

L 1408 800x400 mm

L 1409 900x400 mm

L 1410 1000x400 mm

L 1508 800x500 mm

L 1509 900x500 mm

L 1510 1000x500 mm

L 1608 800x600 mm

L 1609 900x600 mm

L 1610 1000x600 mm

Påbygning

L 2308 800x300 mm

L 2309 900x300 mm

L 2310 1000x300 mm

L 2408 800x400 mm

L 2409 900x400 mm

L 2410 1000x400 mm

L 2508 800x500 mm

L 2509 900x500 mm

L 2510 1000x500 mm

L 2608 800x600 mm

L 2609 900x600 mm

L 2610 1000x600 mm



HVIDEVARER

	<p>Bosch opvaskemaskine SMU46KW02S B: 60 cm</p>
	<p>Miele opvaskemaskine PG8130 Semi-prof (Har godkendt 85 graders slutsyl i fht. krav fra fødevarestyrelsen) B: 60 cm Opvaskemaskinen fås i forskellige højder</p>
	<p>Miele Opvaskemaskine PG8059HV Professionel (Har godkendt 85 graders slutsyl i fht krav fra fødevarestyrelsen) B: 60 cm Opvaskemaskinen fås i forskellige højder</p>
	<p>AEG Vaskemaskine L7FSB840E, 8 kg</p>
	<p>AEG Tørretumbler T8DSB830E, 8 kg</p>



Gram Køleskab KS481864FN

Str: H186xB59,5xD5 cm



Gram Fryseskab FS481864FN

Str: H186xB59,5xD65 cm



Gram Køleskab Integreret KSI401754

Glideskinne montering

Str: H178xB56xD55



Gram Fryseskab Integreret FSI401754N

Glideskinne montering

Str: H178xB56xD55



Bosch Køleskab Integreret KIR81AD30
Fast fladbeslag
Str: H177,5xB56xD55 cm



Bosch Fryseskab Integreret GIN81AE30
Fast fladbeslag
Str: H177,5xB56xD55 cm

	<p>Electrolux Microovn EMM21000W Str: H28,7xB48,5xD42,2 cm</p>
	<p>Eico Emhætte Silenzio 6212 - til indbygning 60 Watt Str: B60xD40/Indbygning D42,5xH4 cm</p>
	<p>Voss/Electrolux Glaskeramisk kogeplade DEK2463FR Str: B60xD52 cm</p>
	<p>Voss/Electrolux Induktion kogeplade DIT640FR Str: B60xD52 cm</p>
	<p>Voss Glaskeramisk komfur ELK13020HV Str: H850-936xB59,6xD60 cm</p>



| **Inspiration**
| Faglokale









NYNATURFAG

Højer Møbler indretter naturfagslokaler efter et forskningsbaseret indretningskoncept NyNaturfag. NyNaturfag er udviklet og lanceret af Kata Fonden, men bliver nu drevet af Højer Møbler. Vi tilbyder oplysning og sparring om indretningskonceptet NyNaturfag. Indretningskonceptet kan aktivere og motiverer elever til mere læring.



Ønsker jeres skole inspiration til, hvordan naturfagslokaler kan indrettes efter NyNaturfagskonceptets principper, kan I booke vores rumpilot til et inspirationsoplæg eller måske en opstartsworkshop, der kan igangsætte en forandringsproces og øge jeres viden om sammenhængen mellem motivation, læring og det fysiske rum.

Få hjælp og rådgivning
om NyNaturfag - kontakt:

Anne Natalie Westergaard Jensen

Rumpilot, projektleder og indretningskonsulent

Tlf. 91 23 04 65

E-mail: ann@hojermobler.dk



FAKTA OM NyNaturfag

NyNaturfag blev udviklet og lanceret af Kata Fonden i 2013 med støtte fra Fremstillingsindustrien, Bitten og Mads Clausens Fond og Det Obelske Familiefond.

I perioden 2013-2017 har Kata Fonden arbejdet med at formidle konceptet til landets kommuner, skoler og arkitekter.

Kata Fonden har valgt møbel og indretningsvirksomheden Højer Møbler A/S som ny ejer af konceptet og Højer Møbler har siden januar 2018 formidlet konceptet NyNaturfag til landets skoler.

Højer Møbler A/S vedbliver med at stille erfaringer fra NyNaturfag gratis til rådighed til gavn for danske skoler.

LÆS MERE PÅ WWW.NYNATURFAG.DK

hvor du også kan finde information om gratis inspirationsoplæg, workshops, og arrangementer.

**KATA
FONDEN**
KATALYSATOR FOR LÆRING

FAKTA

KONTAKT

HØJER MØBLER KUNDESERVICE

Tusind tak fordi i valgte at handle hos Højer Møbler. Vi glæder os til at kunne levere lige netop den løsning i ønsker.

Vi ser frem til et super godt samarbejde og til at levere helt nye produkter og ideer til netop jeres skole.

Ved spørgsmål angående priser, produkter og levering er i altid velkommen til at kontakte vores kundeservice under projektetforløbet.

Se vores øvrige sortiment på vores hjemmeside:
www.hojermobler.dk

Ved ordre under kr. 2.000,- ekskl. moms tillægges et ekspeditionsgebyr på kr. 500,-.

Alle priser er inkl. fragt.



Betina Søgaard



Anja Jeppesen

Kundeservice

E-mail: ordre@hojermobler.dk

Tlf. 51 51 60 10

Man - Tors 8:00-16:00, Fre 8:00-15:00

Distriktschefer



Dorte Bundgaard Jørgensen

Sjælland, Fyn

Tlf. 39 39 05 45

E-mail: dbj@hojermobler.dk



Mikkel Krag,

Midtjylland, Nordjylland

Himmerland, Nordjylland

Tlf. 91 89 92 48

E-mail: mkr@hojermobler.dk



Ann-Christine Kurell Hougaard

Hovedstaden, Nordsjælland

Tlf. 39 39 05 46

E-mail: ack@hojermobler.dk



Peter Brink Fjelsted

Midtjylland, Syddanmark

Tlf. 30 63 19 20

E-mail: ubm@hojermobler.dk



Michael Nielsen

Projektchef

Tlf. 54 34 56 94

E-mail: min@hojermobler.dk

Udbudsansvarlige

Ved udbudsretslige spørgsmål kontakt:



Mette Rønbøg

Salgs- og Marketingdirektør

Tlf. 25 34 90 87

E-mail: msr@hojermobler.dk



Christian Gustavsen

Bid manager

Tlf. 28 14 98 25

E-mail: chg@hojermobler.dk

Certificeringer

Vi stræber efter at opfylde de højeste standarder i branchen samt opfylde vores virksomheds mission og vision. Vi er ISO certificeret inden for Miljø 14001:2015 og er ligeledes FSC® certificeret. Vi arbejder efter ISO indenfor Kvalitet 9001:2015, og Arbejdsmiljø OHSAS 18001:2008.



FSC® (Forest Stewardship Council®) er en international non profit mærkningsordning til træ og papir. I en FSC®-skov bliver der ikke fældet mere træ end skoven kan nå at reproducere. FSC® er en sikkerhed for, at dyr og planteliv bliver beskyttet og at de mennesker, der arbejder i skoven, er uddannede og får ordentlig sikkerhedsudstyr og løn.

HOJER
rum i bevægelse